

Szybka konfiguracja pomieszczeń z RoomSet

RoomSet - rozwiązanie do
pomieszczeń biurowych i klasowych

Helvar

Inteligentne oświetlenie do pojedynczych pomieszczeń

RoomSet został zaprojektowany z myślą o szybkiej, łatwej konfiguracji powtarzalnych przestrzeni takich jak pomieszczenia biurowe lub klasowe.

Multisensor 331, będący sercem tego rozwiązania, pozwala oszczędzić mnóstwo energii.



Gotowość do działania po wyjęciu z opakowania

RoomSet automatycznie wykrywa każdy adresowalny switch DIGIDIM, czujnik oraz oprawę DALI.

Wszystko działa niczym magia, od pierwszego uruchomienia.

RoomSet jest kontrolowany z poziomego tabletu z Androidem. Można kopiować konfiguracje oświetlenia jak również całe grupy oraz pomieszczenia.

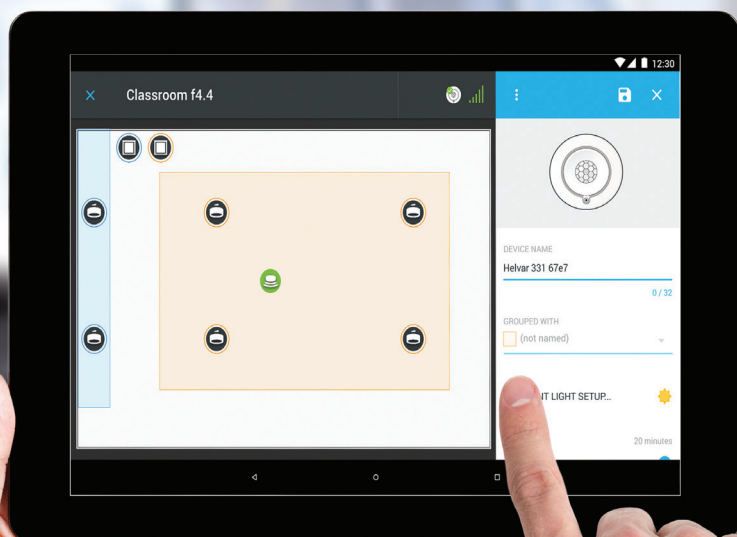

Pobierz aplikację. Przeciągnij, upuść, powtórz

Bez potrzeby podłączania laptopa. Wystarczy pobrać aplikację RoomSet na tablet z Androidem.

RoomSet konfiguruje się przez Bluetooth. Dane znajdują się w każdym multisensorze 331.

Konfiguracja pomieszczenia dokonywana jest za pomocą przeciągnięcia elementu w miejsce, gdzie jest on potrzebny.



Stwórz scenę

RoomSet umożliwia prostą konfigurację i rekonfigurację.

Ekran typu drag-and-drop (przeciągnij i upuść) nie wymaga szkolenia.

Można skorzystać z wcześniej stworzonego szablonu lub stworzyć i zapisać nowy.

Duplikowanie nigdy wcześniej nie było tak łatwe.

Szybko można dzielić się pracą przy większych projektach oraz wprowadzać zmiany, gdy potrzebne jest oświetlenie zadaniowe.



Stworzony z myślą o przyszłości

Oprogramowanie RoomSet aktualizuje się bezprzewodowo – over the air. Wystarczy otworzyć aplikację i kliknąć monit.

Oznacza to, że dodatkowe funkcje instalują się bez potrzeby szkolenia. RoomSet jest inteligentny i gotowy na wszystko, na przykład zmiany reguł w zakresie efektywności energetycznej.

Wybierz RoomSet Standard lub RoomSet Scenes

RoomSet Standard

Idealne rozwiązanie do aranżacji modernizacyjnych. Skorzystaj z istniejącego panelu ściennego z naszym zasilaczem i modułem wejściowym kompatybilnym z DALI.

331 zaawansowany multisensor

+ 407 kompaktowy zasilacz DALI

+ 444 mini jednostka wejściowa



331 zaawansowany multisensor

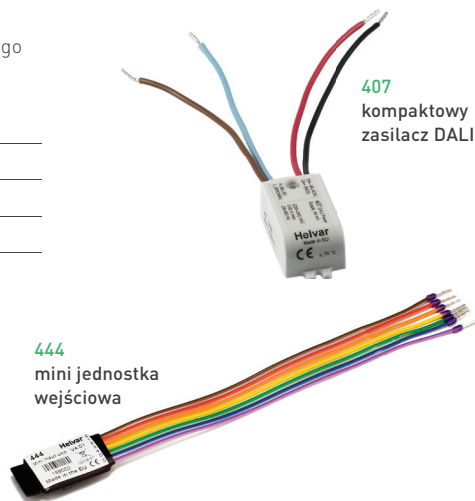

444 mini jednostka wejściowa

RoomSet Scenes

Idealne rozwiązanie dla nowych instalacji; 7-przyciskowy panel doskonały do ustawienia scen.

331 zaawansowany multisensor

+ 407 kompaktowy zasilacz DALI

+ 135W panel ścienny

+ 230S ramka panelu



331 zaawansowany multisensor

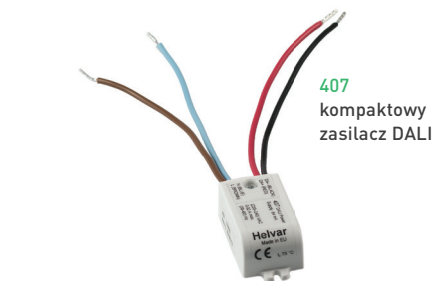

135W panel ścienny



230S ramka panelu

Wymiary (mm)

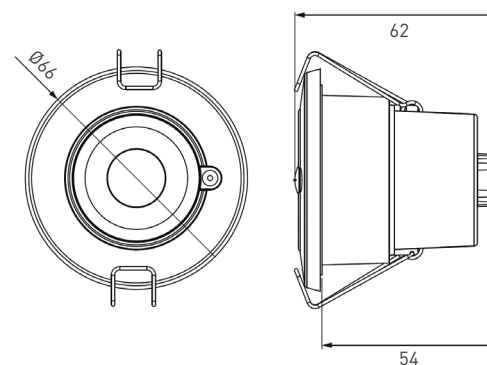

Schemat połączeń

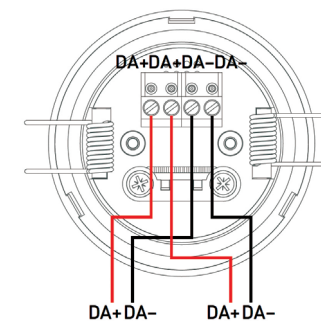

Obszar detekcji ruchu przy wysokości 2,5 m

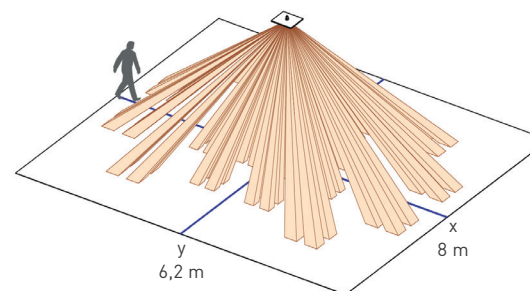

Zakres constant light

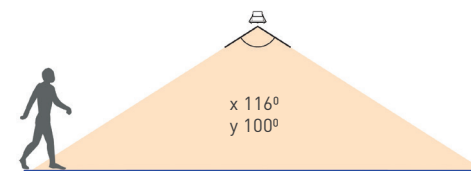
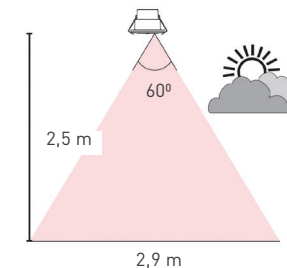

Główne cechy

- Doskonała wydajność detekcji dzięki wysokiej czułości i wielokierunkowemu zasięgowi
- Sterowanie constant light
- Niski pobór 15 mA DALI
- Łatwe dołączanie do systemu / aplikacji RoomSet
- Proste aktualizacje systemowe "Over the Air"
- Nowoczesny, kompaktowy, funkcjonalny design

Konfiguracja w pięciu prostych krokach

- 1 Włącz zasilanie
- 2 Zaczekaj aż zgaśnie pomarańczowa dioda LED (może potrwać nawet 5 minut)
- 3 Sprawdź czy działają panele świetlne
- 4 Wystąpił problem? Sprawdź czy okablowanie zostało poprawnie podpięte
- 5 Jeśli wszystko działa, oznacza to zakończenie konfiguracji

Chcesz wiedzieć więcej?
Zadzwoń **+48 604 434 005**
lub napisz **info@helvar.pl**

Helvar. Bringing light to life.

Firma Helvar została założona w 1921 roku.
Nasze systemy sterowania oświetleniem pomagają tworzyć inteligentniejsze przestrzenie.



“Oczywiście istnieje konkurencja,
ale Helvar oferuje najlepsze usługi,
najbardziej wydajne wsparcie,
i najlepszy sprzęt.”

JARMO RANTALA
Sähköpeko Oy Engineering

Kontakt

Polska Północna
Rafał Wdowikowski
tel.: 577 134 400
r.wdowikowski@helvar.pl

Polska Centralna
Piotr Pawlak
tel.: 792 003 341
p.pawlak@helvar.pl

Polska Południowa
Marek Nowacki
tel.: 792 009 779
m.nowacki@helvar.pl